

BECKER
▶ **ICEline**



**INSTRUMENTENTISCHE
UND SERVIERWAGEN**
WASSERTAUGLICH, STARK & ROBUST

BECKER ICEline

EXAKT SO WIE MAN SIE BRAUCHT!

Wie viele Wege müssen täglich im Krankenhaus zurückgelegt werden? Mit der ICEline bewahren Sie immer einen kühlen Kopf. Und nehmen alles mit. Ob im Einsatz als Instrumententisch oder Servierwagen - diese funktionelle Linie macht stets die passende Figur: Stark, wendig und flexibel einsetzbar wird die ICEline zum zuverlässigen Begleiter.

Wie gewohnt setzen wir bei unseren Produkten auf Qualität und Hygiene und möchten dabei nachhaltig und innovativ sein. All das steckt in unserer neuen ICEline. Auch Waschanlagen scheuen die meisten Wagen nicht.

Überzeugen Sie sich selbst davon und entdecken Sie eine neue variable Welt der Instrumententische und Servierwagen.

ICE. ICE. Baby.



INHALTS- VERZEICHNIS

▶ **04.**
Becker
Qualität

▶ **06.**
Unschlagbare
Vorteile

▶ **08.**
Instrumenten-
tische

▶ **12.**
Ausstattung
Instrumententische

▶ **14.**
Praktisches
Zubehör

▶ **18.**
Servierwagen



BECKERQUALITÄT

Wir stellen vor: Die neue BECKER ICEline kombiniert Stärke, Wendigkeit und Flexibilität.

Einfach stark.

INSTRUMENTENTISCH

TISCHPLATTE

Drei smarte Modelle - alle aus Chromnickelstahl, Oberfläche fein geschliffen.

Ihr Vorteil: Die Tischplatten sind perfekt angepasst - kein Klappern stört die Fahrt.

STANDARDGRÖSSEN

650 x 450 mm
750 x 650 mm
950 x 650 mm
1250 x 650 mm

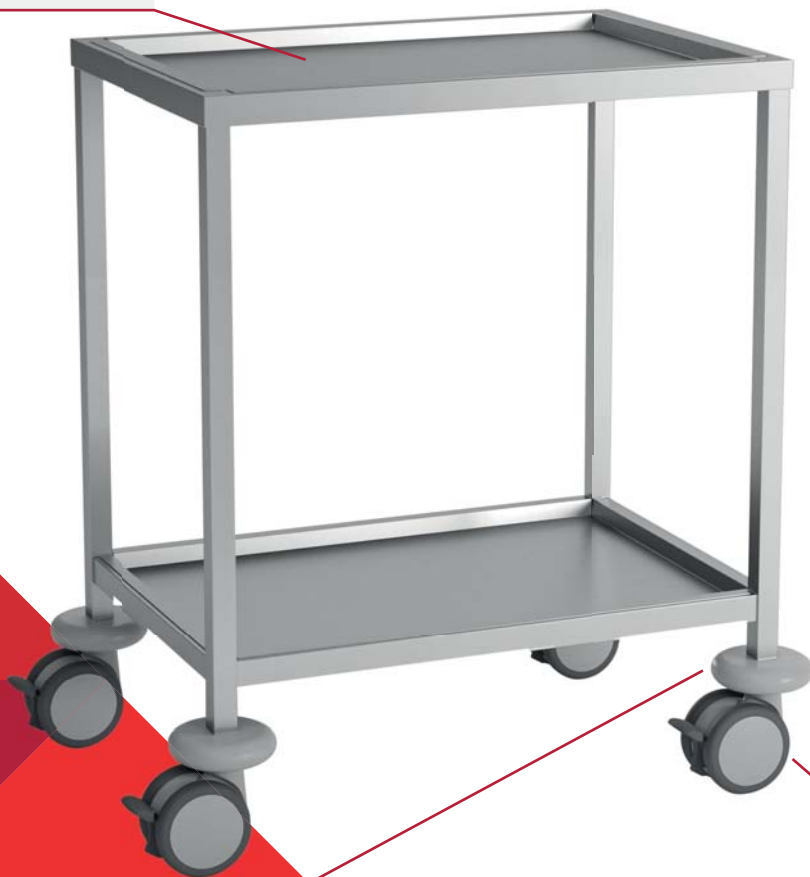

EFFIZIENTE WANDABWEISROLLE

für maximalen Schutz aller Ecken, Kanten und Wände.

DOPPELROLLEN

Ø 100 mm, elektrisch leitfähig, feststellbar.
MR-tauglich auf Anfrage.

SERVIERWAGEN

FAHRGESTELL

aus Chromnickelstahl 1.4301 (AISI 304).
Waschanlagentauglich.

STANDARDGRÖSSEN

400 x 550 mm
750 x 550 mm
1050 x 550 mm

BORDE

Tiefgekantete Borde fest eingeschweißt.

SCHIEBEGRIFF

Zwei Rundrohr-Schiebebügel Ø 25 mm.



WANDABWEISRAD

für maximalen Schutz.

LENKROLLEN

Schieben mit Leichtigkeit
4 wendige Lenkrollen Ø 125 mm,
elektrisch leitfähig, feststellbar,
kompaktes Design. Geschlossene
Seitenflächen erfüllen die
Anforderungen der Hygiene.

UNSCHLAGBARE VORTEILE

WARUM DIE BECKER ICELINE?

STARK, WENDIG & VARIABEL

Perfekte Voraussetzungen für eine effektive Arbeitsunterstützung.

WASCHBAR

Alle Wagen mit diesem Symbol sind waschanlagentauglich.



NEUES DESIGN

bringt Leichtigkeit & Funktionalität, sowie modernes Design in Ihr Krankenhaus.

STAHL

Mit dem Werkstoff unseres Vertrauens setzen wir auf Langlebigkeit. Unser Signal in Richtung Zukunft.

QUALITÄT & CLEVERE BAUWEISE

Hier bleiben wir uns treu: stabil gebaut für perfekte Hygiene plus komfortables leises schieben.



CNS: EIN ALLROUND-TALENT

WIR SETZEN AUF NACHHALTIGKEIT!

CHROM-NICKEL-STAHL

- ▶ attraktives Aussehen und beste Verarbeitungseigenschaften
- ▶ dabei langlebig, zeitlos und wiederverwendbar

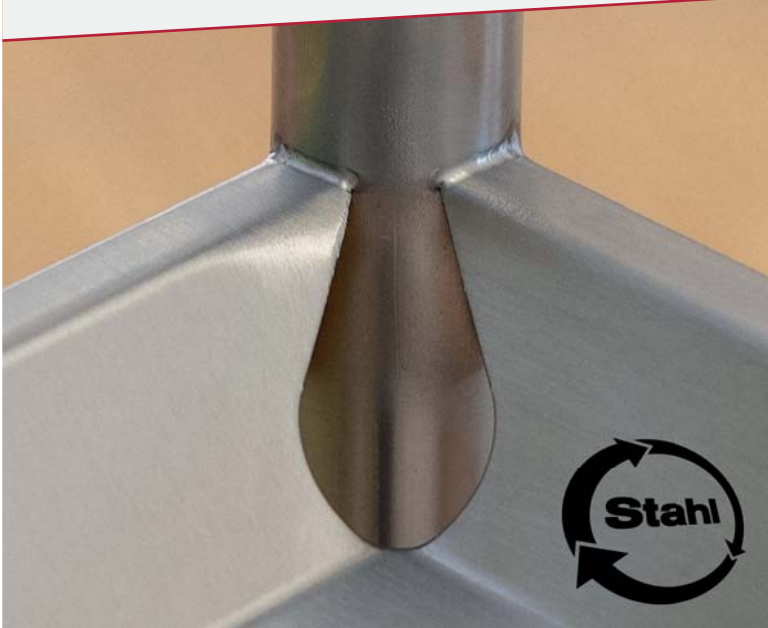

Nachhaltigkeit ist uns wichtig!

Mit Stahl setzen wir auf langlebige, widerstandsfähige und wirtschaftliche Produkte ohne ständige Neuproduktionen. Außerdem lässt Stahl sich aufgrund einzigartiger Recyclingeigenschaften beinahe unbegrenzt wiederverwerten.

WAS IST CNS 1.4301 EIGENTLICH GENAU?

Dabei handelt es sich um den häufigsten Vertreter der austenitischen Chrom-Nickel-Stähle. Seine Eigenschaften sind:

- ▶ hohe Beständigkeit
- ▶ korrosionsbeständig durch Chrom
- ▶ hält Temperaturen bis 600°C stand

Wir finden's einfach spitze!

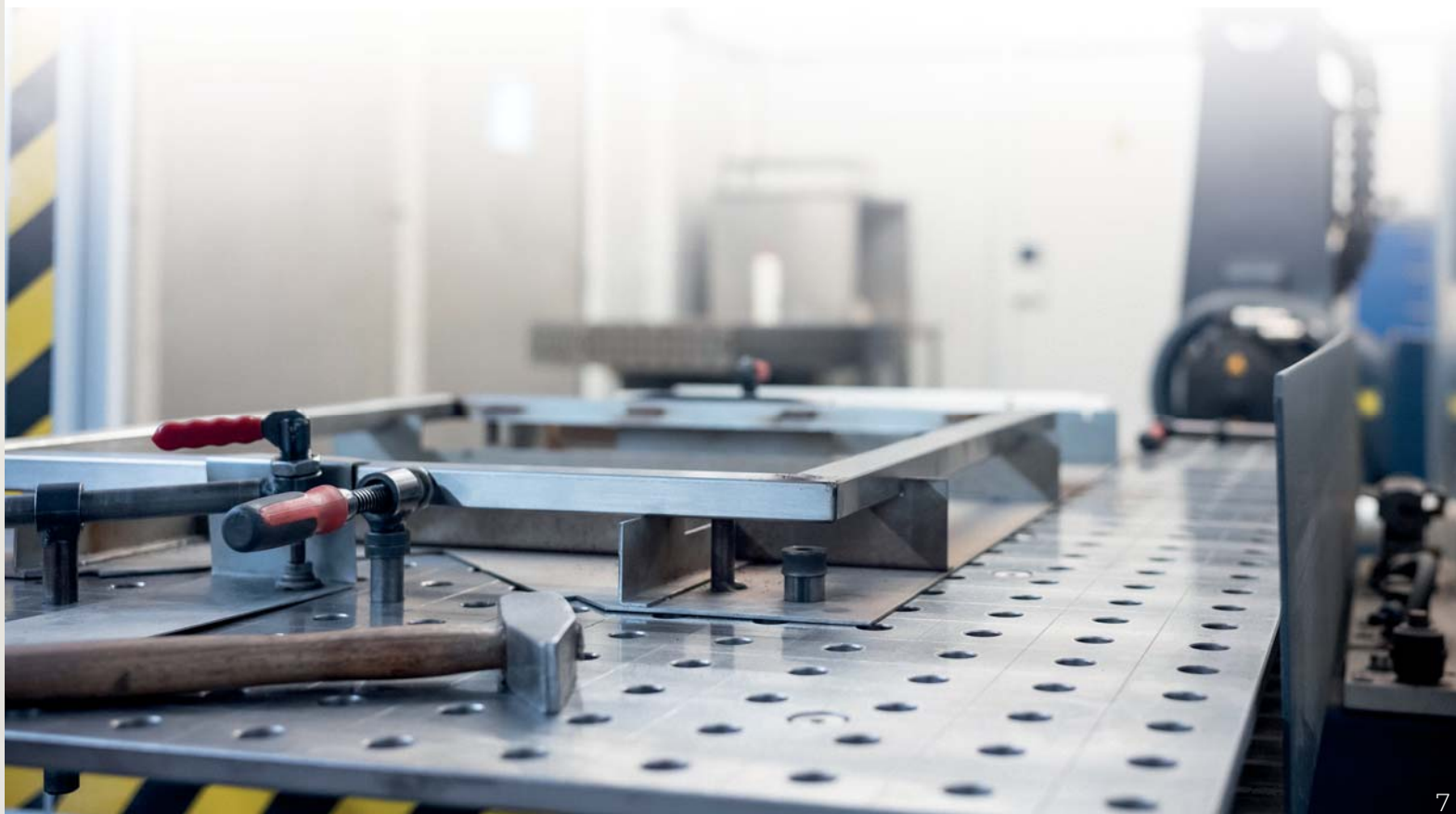

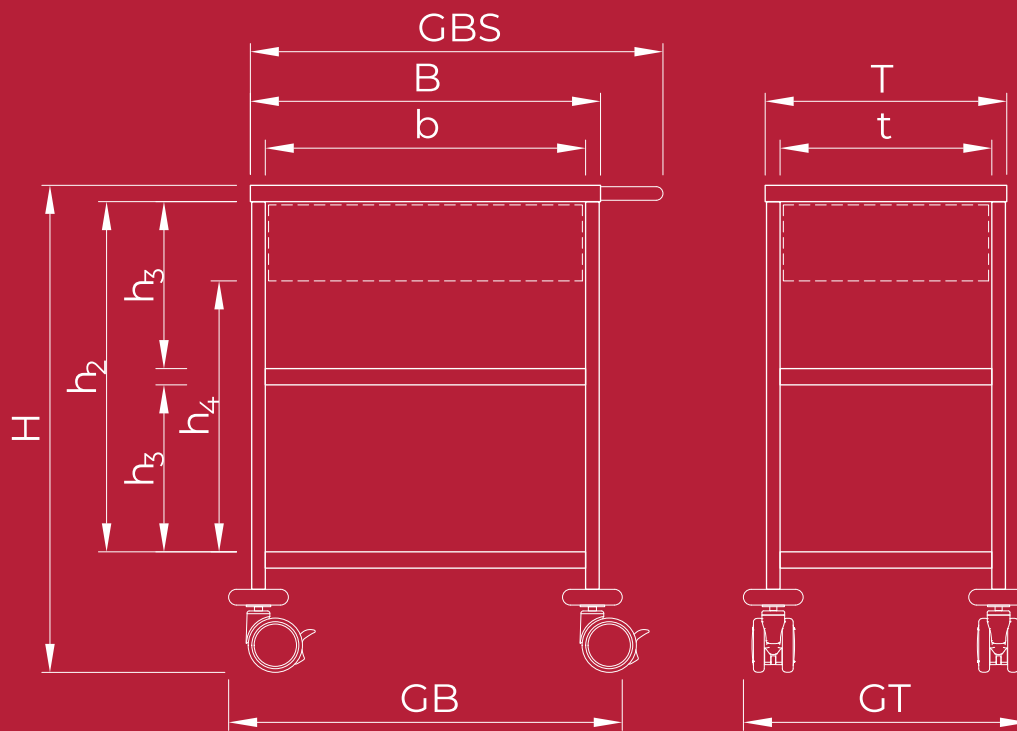

H m. Rollen 75, 100	650	800	900	1000
H m. Rollen 65	610	760	860	960
H m. Rollen 125	685	835	935	1035
h₂	390	540	640	740
h₃	180	255	305	355
h₄ (mit Schublade)	245	395	495	595

B, T	450	650	750	950	1250
b, t	390	590	690	890	1190
GB, GT	530	730	830	1030	1330
GBS		805	905	1105	1405

INSTRUMENTENTISCHE DER KLASSIKER NEU DEFINIERT

Die Instrumententische der ICEline - Ihre treuen und langjährigen Begleiter. Qualitativ hochwertig und stabil gebaut nehmen Sie wendig jede Kurve locker mit.

Überzeugen Sie sich selbst.

INSTRUMENTENTISCH mit Doppelrollen Ø 100 mm

obere Platte: flach, angeschweißt
untere Platte: flach, angeschweißt

▶ Höhe	Größe				Artikelnummer
	650 x 450	750 x 650	950 x 650	1250 x 650	
650 mm	TI112 10104	TI312 10104	TI512 10104	TI712 10104	
800 mm	TI132 10104	TI332 10104	TI532 10104	TI732 10104	
900 mm	TI152 10104	TI352 10104	TI552 10104	TI752 10104	
1000 mm	TI172 10104	TI372 10104	TI572 10104	TI772 10104	

INSTRUMENTENTISCH mit Doppelrollen Ø 100 mm

obere Platte: mit Rand, auf Rohrrahmen
untere Platte: flach, angeschweißt

▶ Höhe	Größe				Artikelnummer
	650 x 450	750 x 650	950 x 650	1250 x 650	
650 mm	TI112 R0104	TI312 R0104	TI512 R0104	TI712 R0104	
800 mm	TI132 R0104	TI332 R0104	TI532 R0104	TI732 R0104	
900 mm	TI152 R0104	TI352 R0104	TI552 R0104	TI752 R0104	
1000 mm	TI172 R0104	TI372 R0104	TI572 R0104	TI772 R0104	

INSTRUMENTENTISCH mit Doppelrollen Ø 100 mm

obere Platte: mit Galerie, auf Rohrrahmen
untere Platte: flach, angeschweißt

▶ Höhe	Größe				Artikelnummer
	650 x 450	750 x 650	950 x 650	1250 x 650	
650 mm	TI112 G0104	TI312 G0104	TI512 G0104	TI712 G0104	
800 mm	TI132 G0104	TI332 G0104	TI532 G0104	TI732 G0104	
900 mm	TI152 G0104	TI352 G0104	TI552 G0104	TI752 G0104	
1000 mm	TI172 G0104	TI372 G0104	TI572 G0104	TI772 G0104	

Belastbarkeit pro Platte für Tischgrößen 650x450, 750x650, 950x650

- ▶ 60kg pro Platte (bei 2 Platten + Rollen Ø 100 mm)
- ▶ 90kg pro Platte (bei 2 Platten + Rollen Ø 125 mm)

Belastbarkeit pro Platte für Tischgröße 1250x650

- ▶ 50kg pro Platte (bei 2 Platten + Rollen Ø 100 mm)
- ▶ 50 kg pro Platte (bei 2 Platten + Rollen Ø 125 mm)

INSTRUMENTENTISCH mit Doppelrollen Ø 100 mm

obere Platte: mit Rand, auf Rohrrahmen
 untere Platte: mit Rand, auf Rohrrahmen

Höhe	Größe				Artikelnummer
	650 x 450	750 x 650	950 x 650	1250 x 650	
650 mm	TI112 R0R04	TI312 R0R04	TI512 R0R04	TI712 R0R04	
800 mm	TI132 R0R04	TI332 R0R04	TI532 R0R04	TI732 R0R04	
900 mm	TI152 R0R04	TI352 R0R04	TI552 R0R04	TI752 R0R04	
1000 mm	TI172 R0R04	TI372 R0R04	TI572 R0R04	TI772 R0R04	

INSTRUMENTENTISCH mit Doppelrollen Ø 100 mm und Schublade

obere Platte: flach, auf Rohrrahmen
 untere Platte: flach, angeschweißt

Höhe	Größe				Artikelnummer
	650 x 450	750 x 650	950 x 650	1250 x 650	
650 mm	TI112 F0154	TI312 F0154	TI512 F0154	TI712 F0154	
800 mm	TI132 F0154	TI332 F0154	TI532 F0154	TI732 F0154	
900 mm	TI152 F0154	TI352 F0154	TI552 F0154	TI752 F0154	
1000 mm	TI172 F0154	TI372 F0154	TI572 F0154	TI772 F0154	

INSTRUMENTENTISCH mit Lenkrollen Ø 125 mm und Schiebegriff

obere Platte: mit Rand, auf Rohrrahmen
 untere Platte: mit Rand, angeschweißt

Höhe	Größe				Artikelnummer
	650 x 450	750 x 650	950 x 650	1250 x 650	
650 mm	TI112 R0327	TI312 R0327	TI512 R0327	TI712 R0327	
800 mm	TI132 R0327	TI332 R0327	TI532 R0327	TI732 R0327	
900 mm	TI152 R0327	TI352 R0327	TI552 R0327	TI752 R0327	
1000 mm	TI172 R0327	TI372 R0327	TI572 R0327	TI772 R0327	

Die Bauweise der Instrumententische ist modular aufgebaut. Tischplatten und Elemente wie Schubladen und Schiebegriff können individuell zusammengestellt werden. Sprechen Sie uns einfach an.

DETAILS ZU UNSEREN PLATTEN

FLACHE PLATTE

Chromnickelstahl

Angeschweißt

auf Rohrrahmen

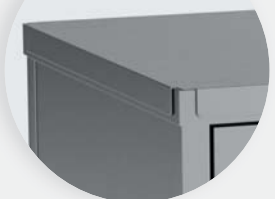
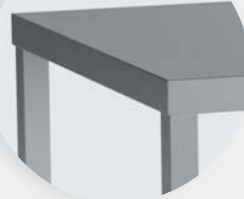

PLATTE MIT RAND

Chromnickelstahl

Angeschweißt

auf Rohrrahmen



PLATTE MIT GALERIE

Chromnickelstahl

auf Rohrrahmen

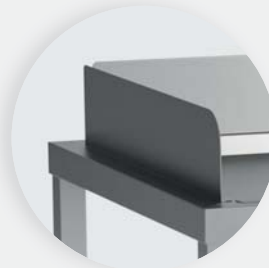



AUSSTATTUNG INSTRUMENTENTISCHE PERFEKT AUF SIE ZUGESCHNITTEN

Wir möchten Sie optimal bei der Betreuung Ihrer Patienten unterstützen. Passen Sie Ihren Instrumententisch an Ihre Anforderungen an. Mit unseren modular aufgebauten Ausstattungsmöglichkeiten bieten wir zahlreiche Möglichkeiten für Ihren individuellen ICEline Instrumententisch.

Qualität die sich sehen lässt.

NORMSCHIENENAUFSATZ

OPTIONAL WÄHLBAR

NORMSCHIENENAUFSATZ 25 X 10 MM

Chromnickelstahl
fest montiert,
5 wählbare Gesamthöhen, frei
positionierbare Normschienen



VERLÄNGERUNGSPLATTE

OPTIONAL WÄHLBAR

CHROMNICKELSTAHL VERLÄNGERUNGSPLATTE

glatt, abklappbar
erweitert die Arbeitsfläche,
hygienische Ausführung



MAGNES SEITENPLATTEN

OPTIONAL WÄHLBAR

MAGNETISCHE PLATTE AUS EDELSTAHL

werkzeuglos abnehmbar
3 Optionen:

- ▶ Platte für MAGNES Zubehör
- ▶ Platte mit Schiebegriff
- ▶ Platte mit Normschiene















ZUBEHÖR

DER LETZTE SCHLIFF



Passen Sie Ihren ICEline Tisch an die Anforderungen Ihrer Arbeitsumgebung an. Und das völlig flexibel. Unser Zubehörkatalog bietet dafür eine breite Palette an praktischen Elementen um Ihnen Ihre Arbeit zu erleichtern.

Große Auswahl für den täglichen Einsatz.

SPRITZEN- & KANÜLENSPENDER

<p>► Beschreibung, Maße (BxTxH)</p>			
<p>3 Kippbehälter, 600 x 215 x 245 mm</p> 	<p>W1060 70010</p>	<p>W1460 70010A</p>	
<p>4 Kippbehälter, 600 x 180 x 210 mm</p> 	<p>W1060 70100</p>	<p>W1460 70100A</p>	
<p>5 Kippbehälter, 600 x 145 x 165 mm</p> 	<p>W1060 71000</p>	<p>W1460 71000A</p>	
<p>5 + 3 Kippbehälter, 600 x 200 x 420 mm</p> 		<p>W1460 71010A</p>	
<p>2 x 4 Kippbehälter, 600 x 170 x 420 mm</p> 		<p>W1460 70200A</p>	
<p>5 + 4 Kippbehälter, 600 x 170 x 390 mm</p> 		<p>W1460 71100A</p>	
<p>2 x 5 kleine Kippbehälter, 600 x 170 x 340 mm</p> 		<p>W1460 72000A</p>	

► **First in - First out**

<p>3 Behälter Fi/Fo, 600 x 220 x 245 mm</p> 	<p>W1060 70011</p>	<p>W1460 70011A</p>	
<p>5 Behälter Fi/Fo, 600 x 165 x 165 mm</p> 	<p>W1060 71001</p>	<p>W1460 71001A</p>	
<p>5 + 3 Behälter Fi/Fo, 600 x 210 x 420 mm</p> 		<p>W1460 71011A</p>	



magnetische Befestigung an MAGNES Seitenplatten







Einhängen der Produkte an Normschienenaufsatz





Einhängen der Produkte an Platte mit Normschiene

HANDSCHUHSPENDER

▶ Beschreibung, Maße (BxTxH)			
<p>Handschuhspender Hori 1 für 1 Karton unsteriler Handschuhe, max. Kartongröße 285 x 90 x 135 mm</p> 	W1030 20010	W1430 20010U	W1430 20010U
<p>Handschuhspender Vert 1 für 1 Karton unsteriler Handschuhe, max. Kartongröße 285 x 90 x 135 mm</p> 	W1030 20010	W1430 20015A	W1430 20015W

ENTSORGUNGSBOXEN

▶ Beschreibung			
<p>Halterung inkl. Entsorgungsboxen-Set, mit 10 Boxen (à 1,5 l, Ø 140 x 145 mm, PP)</p> 	W1050 40001	W1450 40001U	W1450 40001U
<p>Halterung für kundenseitige Box/Behälter bis 12 Ltr., (Bitte teilen Sie uns bei Auftrag Fabrikat & Maße Ihrer Box mit)</p> 	W1050 40016	W1450 40016U	W1450 40016U

DESINFEKTION

▶ Beschreibung			
<p>Spender für eine 500 ml Euro-Flasche Reinigungs-/Desinfektionsmittel (ohne Flasche), manuell</p> 	W1032 90050	W1432 90050A	W1432 90050W
<p>Spender für eine 500 ml Euro-Flasche Reinigungs-/Desinfektionsmittel (ohne Flasche) mit Abtropftablett (CNS), manuell</p> 	W1032 90052	W1432 90052A	W1432 90052W
<p>FlowPack-Halterung für maximale Packungsgröße ca. 250 x 120 mm, 120 mm hoch</p> 	W1038 40020	W1438 40020A	W1438 40020W

ABFALLSAMMLER

► Beschreibung, Maße (BxTxH)



Abfalleimersystem mit 19 Ltr. Eimer (PP, 400 x 190 x 415 mm) und 1 Rolle 35-Ltr.-Abfallbeutel



W1055
20191

W1455
20191W

HALTERUNGEN FÜR ABWURFSCHALE

► Beschreibung



Halterung zur Aufnahme einer PP-Schale, Befestigung an der langen Seite der Schale



W1025
40014

W1425
40014U

W1425
40014U

Halterung zur Aufnahme einer PP-Schale, Befestigung an der kurzen Seite der Schale



W1025
40015

W1425
40015W

Halterung zur Aufnahme einer Schale (GN 1/3)



W1025
40210

W1425
40210U

W1425
40210U

ABWURFSCHALE

► Beschreibung, Maße (BxTxH)

zum Einhängen in Halterungen

Polypropylenschale 300 x 225 x 130 mm, mit Schlitzdeckel, sterilisierbar bis 134°C



W9150 70001

Polypropylenschale 300 x 225 x 130 mm mit geschlossenem Deckel, sterilisierbar bis 134°C



W9150 70002

GN-Behälter / Abtropfschale GN1/3-100; 325 x 176 x 100 mm, Volumen ca. 4 Ltr., Chromnickelstahl



W9120 40210

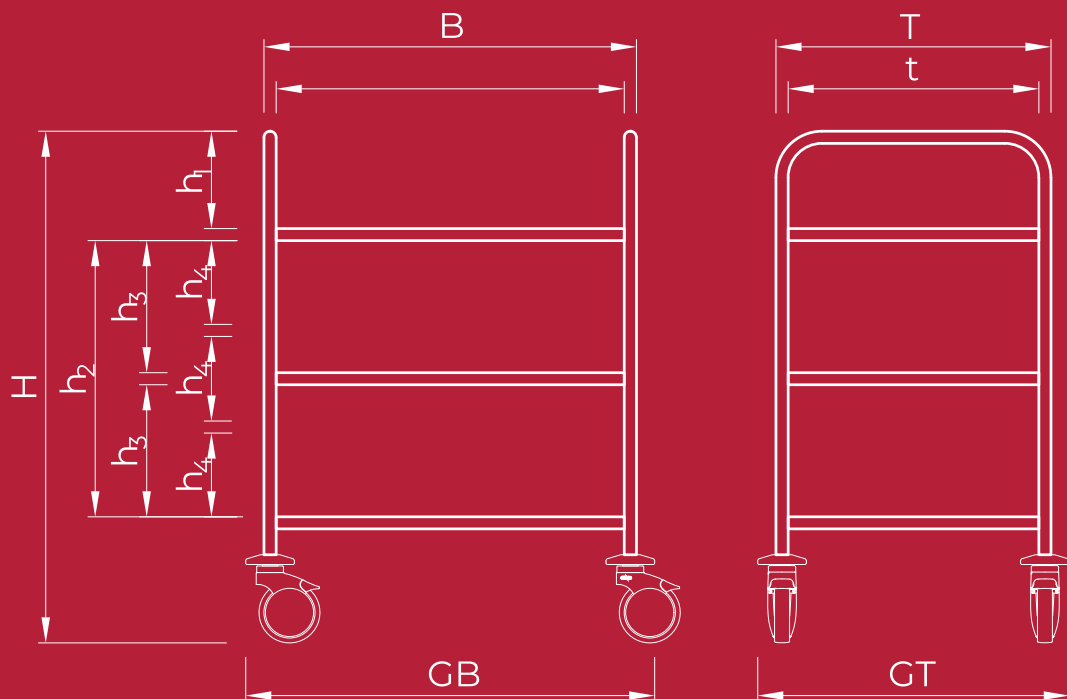

H m. Rollen 125	1050	1250
h_1	200	100
h_2	565	
h_3	270	
h_4		270

B, T	400	550	750	1050
b, t	360	510	710	1010
GB, GT	490	640	840	1140

SERVIERWAGEN

PRAKTISCH UND WASCHBAR

Servierwagen helfen Ihnen immer im Alltag - egal was Sie transportieren müssen. Mit praktischen Schiebebügeln und wendigen Rollen beweisen die Servierwagen der ICEline echte Stärke. Mit einer Belastbarkeit pro Bord von 90 kg, einer Gesamt-Belastbarkeit von 180 kg und dazu noch mit einem Faible für Wagenwaschanlagen (CWA/WWA) kann sich der ICEline Servierwagen nicht verstecken.

Qualität die sich sehen lässt.

SERVIERWAGEN



Für 2 GN 1/1 – NM **400 x 550**
Artikel-Nr.: TG132 30307



Für 3 GN 1/1 – NM **400 x 550**
Artikel-Nr.: TG133 33307



Für 4 GN 1/1 – NM **400 x 550**
Artikel-Nr.: TG154 33307



Für 4 GN 1/1 – NM **750 x 550**
Artikel-Nr.: TG332 30307



Für 6 GN 1/1 – NM **750 x 550**
Artikel-Nr.: TG333 33307



Für 8 GN 1/1 – NM **750 x 550**
Artikel-Nr.: TG354 33307



Für 6 GN 1/1 – NM **1050 x 550**
Artikel-Nr.: TG532 30307



Für 9 GN 1/1 – NM **1050 x 550**
Artikel-Nr.: TG533 33307



Für 12 GN 1/1 – NM **1050 x 550**
Artikel-Nr.: TG554 33307

BECKER

Metallwarenfabrik
Walter H. Becker GmbH
Anzenkirchener Straße 4
84371 Triftern, Germany

Telefon +49 (0) 8562 9605-0
info@becker-triftern.de
www.becker-triftern.de

Wir beraten Sie gerne!

